

ASX

MITSUBISHI
MOTORS
Drive your Ambition



ASX

Більше, ніж просто кросовер



ЕЛЕКТРОННО КЕРОВАНА СИСТЕМА ПОВНОГО ПРИВОДУ 4WD З МОЖЛИВІСТЮ ВИБОРУ РЕЖИМУ РУХУ



Селектор вибору режиму 4WD



2WD: дозволяє покращити економічні показники, наближаючи їх до рівня звичайного легкового автомобіля з переднім приводом. Найліпше підходить для руху по сухих та чистих дорогах з твердим покриттям.



4WD AUTO: режим забезпечує автоматичний розподіл крутного моменту на всі колеса залежно від умов руху. Найкраще підходить для руху по автомагістралях, слизьких дорогах, за умов сильного вітру або ж на звивистих шляхах.



4WD LOCK: режим ідеально налаштований для руху на крутих пагорбах, слизьких або нерівних дорогах, а також при необхідності виїзду зі снігу або багна.



БЕНЗИНОВИЙ ДВИГУН 2.0 MIVEC*

Завдяки технології MIVEC в цьому двигуні поєднуються максимальна потужність, відмінна ефективність згоряння пального та чудові екологічні показники. **MIVEC (Mitsubishi Innovative Valve Electronic Control System)** – електронна система зміни фаз газорозподілу, яка забезпечує поєднання економічності і високого обертового моменту в широкому діапазоні обертів.



ВАРІАТОР INVECS-III CVT

Поєднання 2-літрового двигуна з «автоматом»-варіатором INVECS-III CVT* забезпечує ідеально плавне та динамічне прискорення за будь-якої швидкості.

*INVECS-III (Intelligent & Innovative Vehicle Electronic Control System) – електронна система, що адаптує роботу варіатора під індивідуальну манеру керування водія. CVT (Continuously Variable Transmission) – варіатор з безперервною зміною передавального співвідношення.



МЕХАНІЧНА 5-СТУПЕНЕВА КОРОБКА ПЕРЕДАЧ

5-ступенева механічна коробка перемикачів швидкостей забезпечує точний контроль автомобіля і відчуття «спортивності» для водія ASX. Вона доступна в парі з економічнішим двигуном об'ємом 1,6 літра і потужністю 117 к.с.

Можливості у деталях

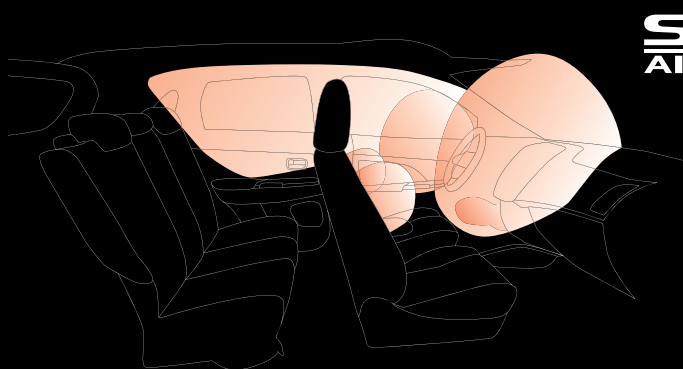

**SRS
AIRBAG**

СІМ ПОДУШОК БЕЗПЕКИ

У разі зіткнення сім подушок безпеки допоможуть захистити вас і ваших пасажирів, поглинаючи силу удару.



МАКСИМУМ ПРОСТОРУ ДЛЯ ВАШИХ РЕЧЕЙ

За умови збереження 5-місного салону, корисний об'єм багажного відділення складає 406 л*, в якому ви можете перевозити всі необхідні повсякденні речі.

*За умови підняття спинки заднього сидіння у вертикальне положення.
З урахуванням відділу об'ємом 13 л під підлогою (комплект для ремонту шин).
Вимірювання проведені Mitsubishi Motors

ASX

Електронні системи



ГАРНІТУРА «ВІЛЬНІ РУКИ» BLUETOOTH®

Залишайтеся на зв'язку, одночасно зберігаючи безпеку під час руху – все завдяки системі «вільні руки» з кнопками керування на кермі. Підключайте свій телефон за допомогою Bluetooth® та користуйтеся голосовим керуванням – це дозволить вам здійснювати необхідні дзвінки, навіть не забираючи рук з керма.

Примітка: марка Bluetooth® та логотипи є зареєстрованими товарними знаками, що належать компанії Bluetooth SIG, Inc. Будь-яке використання таких марок MITSUBISHI MOTORS CORPORATION здійснюється згідно ліцензії.

Стиль твоїх пригод



НОВІ ПЕРЕДНІ СВІТЛОДІЮДНІ (LED) ФАРИ чудово освітлюють дорогу попереду широким рівним променем світла для максимальної безпеки. Вони доповнюються денними ходовими вогнями L-подібної форми, що надають передній частині автомобіля більш динамічного дизайну та «гострого» вигляду. Протитуманні фари поєднано з вказівниками поворотів – зрештою так формується дизайн, що запам'ятовується та виділяється поміж інших.



T-ПОДІБНІ КОМБІНОВАНІ ЗАДНІ ЛІХТАРНІ не тільки мають привабливий дизайн, але й візуально розширюють автомобіль.

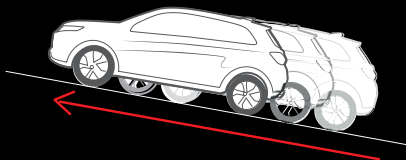

HSA (Hill Start Assist) – система, яка запобігає відкату автомобіля при старті на крутих схилах.

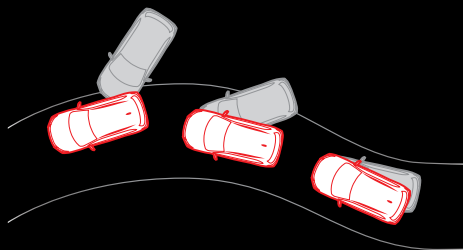

Активна система стабілізації ASC та трекшн-контроль TCL

Активна система стабілізації ASC (Active Stability Control) виявляє ковзання коліс та керуючи роботою двигуна і підгальмовуючи необхідні колеса, підтримує стабільність напрямку руху, дозволяючи таким чином водію зберегти контроль над автомобілем. Система трекшн-контролю TCL (Traction Control) контролює буксування коліс (наприклад, при початку руху на слизькій поверхні) та намагається його усунути.



ASX



ТЕХНІЧНІ ХАРАКТЕРИСТИКИ*

Комплектація	INFORM	INVITE	INSTYLE
Двигун	Бензиновий з електронним вприском, MIVEC		
Коробка передач	мехнічна		CVT INVECS-III - Sport mode
Об'єм, куб.см	1590		1998
Потужність, к.с./об/хв	117 / 6 100		150 / 6 000
Макс. обертальний момент Нм/об.хв.	154 / 4 000		197 / 4 200
Дорожній просвіт, мм	195		215
ЕКСПЛУАТАЦІЙНІ ХАРАКТЕРИСТИКИ			
Витрата пального л/100 км			
міський цикл	7,7		10
заміський цикл	5,1		6,8
комбінований цикл	6,1		7,9
Максимальна швидкість, км/год	183		191
Мін. Радіус розвороту, м	5,3		
Об'єм паливного баку, л	63		60
Підвіска			
передня	Незалежна - типу «МакФерсон» зі стабілізатором поперечної стійкості		
задня	Незалежна - багатоважільна зі стабілізатором поперечної стійкості		
Гальма			
передні	Дискові вентильовані		
задні	Дискові		
Шини	215/65R16		225/55R18

* – виміряно Mitsubishi Motors

Кольори кузова



Коричневий металік (C22) **НОВИЙ**



Помаранчевий металік (M11) **НОВИЙ**



Червоний діамантовий (P62)



Синій металік (D06)



Чорний аметистовий перламутр (X42)



Титановий сірий металік (U17)



Яскраво-срібний металік (U25)



Білий перламутр (W13)



Білий лак (W37)

Зовнішні проекції та габарити

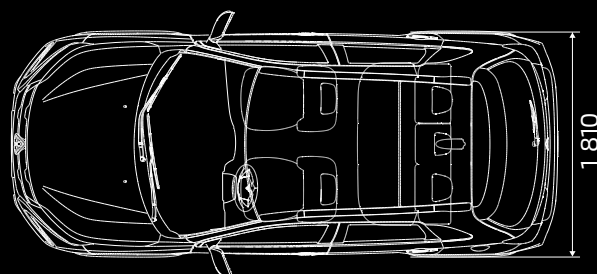
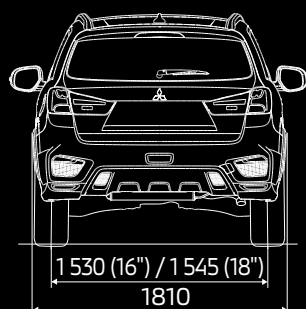
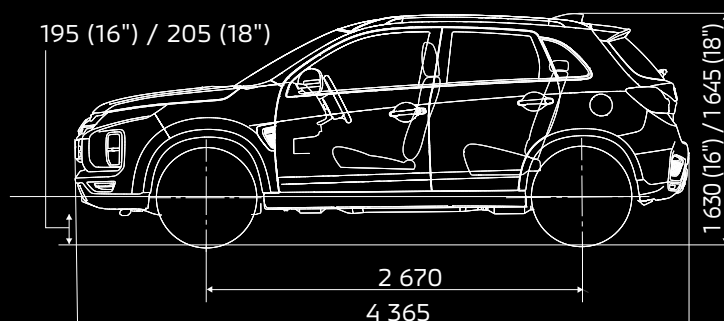
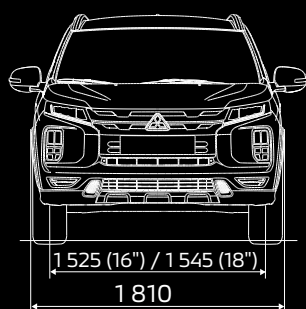

ASX



Детальніше про ASX



Огляд 360 ASX



Ціни та комплектації ASX



www.mitsubishi-motors.com.ua

Гарантія строком на 3 роки або 100 000 км пробігу, залежно від того, що настане раніше, з дати початку гарантії, вказаної в Меморандумі про реєстрацію. На перші 24 місяці обмеження щодо пробігу не застосовується. Дія вказаної гарантії поширюється на всі моделі нових автомобілів ТМ «MITSUBISHI», проданих кінцевим споживачам вперше, починаючи з 01.01.2023 року, авторизованими офіційними дилерами MITSUBISHI MOTORS в Україні (актуальний перелік яких та їх графік роботи див. на веб-сайті <https://mitsubishi-motors.com.ua/>). Детальні умови щодо дії гарантії, територія покриття, обмеження/ винятки та обов'язкові умови для гарантійного обслуговування вказані на веб-сайті www.mitsubishi-motors.com.ua, а також у сервісній документації до відповідного автомобіля ТМ «MITSUBISHI».